

Прайс-лист на распродажу складских остатков оборудования от производителя Schneider Electric

Фото	Артикул	Наименование	Кол-во (шт.)	Цена ликвидации, с НДС
	33460	ВЫКЛЮЧАТЕЛЬ NS630V N 3P+ MICROLOGIC 2.0 В СБОРЕ,	8	60 002,31 Р
	LC1F400P7	КОНТАКТОР F 3P,400 A,230V 50/60 ГЦ,	2	60 000,24 Р
	P21180610110211	GCR_MICOMPX10_PTO,	5	90 023,15 Р
	ENN36031	Розетка с з/к с крышкой, о/у, в сборе, серый IP55	89	500,08 Р
	A9S60340	ВЫКЛЮЧАТЕЛЬ НАГРУЗКИ iSW 3П 40А	185	900,10 Р



A9R25440

ДИФФ.ВЫКЛ.НАГР. IID 4П 40А
300mA-S A-ТИП

179

6 500,38 ₽



A9R21440

ДИФФ.ВЫКЛ.НАГР. IID 4П 40А
30mA A-ТИП

19

3 500,44 ₽



A9N26924

КОНТАКТ СОСТ. IOF ДЛЯ IDPN N,
DPN N Vigi

181

1 100,23 ₽



A9F79432

АВТ. ВЫКЛ. IC60N 4П 32А С

406

1 500,38 ₽



LA9F708

ЗАЩИТНАЯ КРЫШКА ДЛЯ
КОНТАКТОРА LC1
F2254,F2654,F33

7

3 500,62 ₽



LA9F709

КРЫШКА ДЛЯ FL 4П

6

3 500,47 ₽



31110

ВЫКЛ-РАЗЪЕД INTERPACT INS400
3П

2

12 003,02 ₽



SUA500PDRI

ИБП APC на DIN-
рейку/монтажную плату, 500 ВА,
220 В

1

30 005,22 ₽



APCRBC135

5-летняя АКБ для установки в
ИБП SUA500PDRI

1

8 506,31 ₽



LV429556

3П3Т АВТОМ. ВЫКЛ. TM25D
NSX100B

4

7 502,03 ₽



LV429555

3П3Т АВТОМ. ВЫКЛ. TM32D
NSX100B

5

7 500,14 ₽



LV429570

4П4Т АВТОМ. ВЫКЛ. TM100D
NSX100B

3

12 500,30 ₽



LV426200

3П АВТОМ. ВЫКЛ. NSXm 25kA
TM16D Elink

2

7 500,46 ₽



13993

ИНТЕРФЕЙСНЫЙ МОДУЛЬ ЗОТВ

2

2 251,32 ₽



A9C15914

иОФ КОНТАКТ СОСТОЯНИЯ (АКТИ
9)

540

1 504,25 ₽



EZC100H3016

АВТ. ВЫКЛ. EZC100 30 КА/380 В
3П/3Т 16 А

20

25 001,32 ₽



EZC400N44320

АВТ. ВЫКЛ. EZC400 36 КА/415В
4П/4Т 320 А

3

15 006,38 ₽



LA9F703

ЗАЩИТНАЯ КРЫШКА ДЛЯ
КОНТАКТОРА LC1 F225, F265, F330

22

3 500,60 ₽



LV429660

ЗПЗТ АВТОМ. ВЫКЛ. TM100D VIGI
MH NSX100B

2

35 003,21 ₽



A9N19661

ДИФФ.АВТ. DPN N VIGI 6КА 6А С
30МА АС

13

7 000,41 ₽



LV429553

ЗПЗТ АВТОМ. ВЫКЛ. ТМ50D
NSX100B

1

7 499,99 ₽



LV429551

ЗПЗТ АВТОМ. ВЫКЛ. ТМ80D
NSX100B

1

7 499,99 ₽



LV429775

ЗПЗТ АВТОМ. ВЫКЛ. MICR. 2.2
100A NSX100B

1

14 005,63 ₽



LV432532

НЕПОДВИЖНАЯ ЧАСТЬ ШАССИ
(NSX400/630)

5

6 000,39 ₽



LV432895

ЗПЗТ АВТОМ. ВЫКЛ. MIC.2.3 630A
NSX630H

1

70 004,40 ₽



LV432533

ПОДВИЖНАЯ ЧАСТЬ ШАССИ
(NSX400/630)

5

2 199,99 ₽



LV426932

ВЫН.ПОВОР.РУК.С Ч.РУК. IP54
NSXm

2

34 021,35 ₽



LV431831

ЗПЗТ АВТОМ. ВЫКЛ. ТМ200D
NSX250N

1

25 035,46 Р



18635

АВТОМАТИЧЕСКИЙ ВЫКЛ.
NG125N ЗП 25А С

2

10 499,98 Р



16482

ТРАНСФОРМАТОР ТОКА 800/5А
ТРОП. ИСП.

3

25 001,10 Р



LV434011

МОДУЛЬ IFE+ (ETHERNET-
MODBUS ИНТЕРФЕЙС)

2

23 035,12 Р



LV426912

ЗП 1 ДЛИННАЯ КЛЕММНАЯ
ЗАГЛУШКА ДЛЯ NSXm

6

456,10 Р



LV426305

ЗП АВТОМ. ВЫКЛ. NSXm 36kA
TM63D Elink

1

80 012,21 Р



LV429272

РАЗЪЕМ НА 9 ПРОВОДОВ (2 ЧАСТИ) (NSX100/250)

14

3 001,11 ₺



LV429451

ПЕРЕХОДНИК SDE ДЛЯ РАСЦ. ТМ/МА (NSX100/250)

29

501,10 ₺



LC1E50M5

КОНТАКТОР E 50A 400В AC3 220В 50Гц

8

1 403,03 ₺



LC1E95B5

КОНТАКТОР E 95A 400В AC3 24В 50Гц

2

3 501,04 ₺



LC1DT80AP7

4P КОНТАКТОР EVERLINK AC1 415В 80 А КАТУШКА УПР. 2

4

15 002,31 ₺



08333

ПРОЗР-Я ДВЕРЬ, IP55, 11 МОДУЛЕЙ

6

5 006,24 ₺



08386

КРЫШКА ШКАФА, IP55, Ш = 600
ММ

5

3 502,22 ₽



PRA24524

ЩИТ PRAGMA 5РЯДОВ ПО
24МОД ВСТРАИВАЕМЫЙ

1

20 021,23 ₽

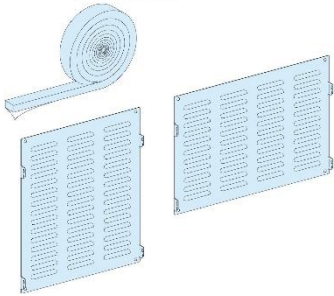

08711

КОМПЛ. САЛЬНИКОВ, IP31

14

2 199,98 ₽



04156

ДОПОЛНИТЕЛЬНЫЙ БЛОК НА 35
ММ, 4 ПОЛЮСА

25

649,86 ₽

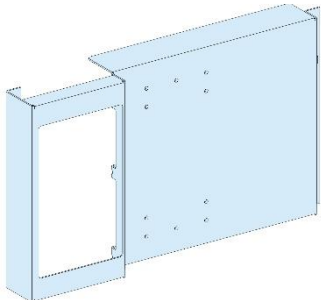

03073

МОНТ.ПЛ.ВЕРТ.СТ.АПП NS630 С
РЫЧ.УПР

10

1 301,55 ₽



03928

КОЗЫРЁК

11

2 812,60 ₽

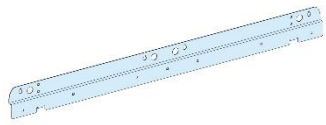

08811

2 ПОДЪЁМНЫЕ ПЕРЕКЛАДИНЫ
ДЛЯ 2 ШКАФОВ

18

1 506,75 ₽

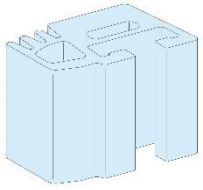

04506

СИЛОВАЯ ШИНА LINERGY, 1600 А

11

6 027,00 ₽



03595

АДАПТЕР ДЛЯ СЕРИИ G, Ш = 500
ММ

12

2 310,35 ₽

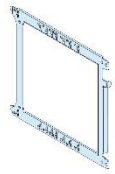
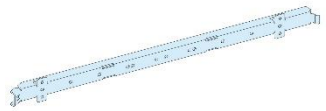

03415

М.ПЛ.ГОР.ВЫДВ.NS250, 3 ИЛИ 4
ПОЛЮСА

3

3 515,75 ₽

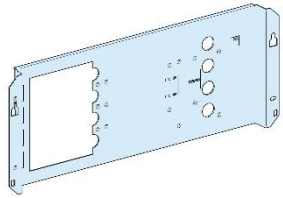
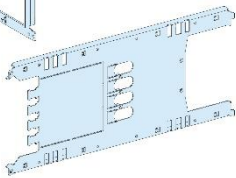

03032

МОНТ.ПЛ.ГОР.СТ/ВТЫЧ.АПП-В
NS250 С М-РЕД

3

1 305,85 ₽

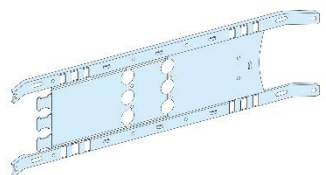

03411

М.ПЛ.ГОР.СТ.NS250 С РЫЧАГОМ
УПР,3 ПОЛЮСА

4

2 511,25 ₽

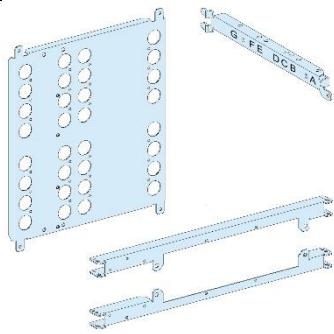

03458

М.ПЛ.ГОР.УСТ.ВВОДА РЕЗ.NS-
INS630 С П.РУК

2

6 529,25 ₽

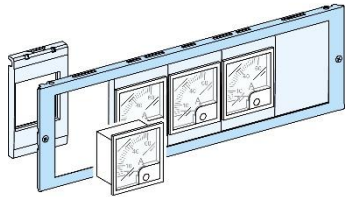

03904

ПЕРЕД.ПАН.С ВЫР.ПОД
МОНТ.ПЛ.ИЗМ.УСТР-В

16

1 406,30 ₽

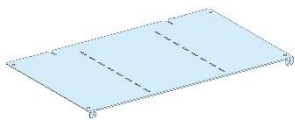

04901

ГОРИЗОНТАЛЬНАЯ ПЕРЕГОРОДКА
ПО ФОРМЕ 3

8

2 812,60 ₽



CAD32BD

ПРОМЕЖУТОЧНОЕ РЕЛЕ
ЗНО+2НЗ, ЦЕПЬ УПРАВЛЕНИЯ 24В
ПО

25

2 109,45 ₽



MIP22112

ЩИТ MINI PRAGMA
1РЯД/12МОД.ВСТР.БЕЛ.ДВ

21

703,15 ₽



ABL4RSM24200

БЛОК ПИТАНИЯ SLIM 1ФАЗ 24В
20А

4

2 511,25 ₽

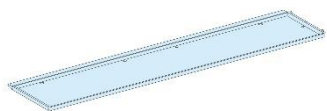

08760

2 БОКОВЫЕ ПАНЕЛИ, IP30, Ш = 600 ММ

3

12 054,00 Р



08214

НАПОЛ.ШКАФ
РАСШ.Ш=600ММ,33МОД

4

16 574,25 Р



PRA24318

ЩИТ PRAGMA 3РЯДА ПО 18МОД
ВСТРАИВАЕМЫЙ

1

8 036,00 Р



PRA24124

ЩИТ PRAGMA 1РЯД 24МОД
ВСТРАИВАЕМЫЙ

1

13 560,75 Р



PRA24224

ЩИТ PRAGMA 2РЯДА ПО 24МОД
ВСТРАИВАЕМЫЙ

1

12 054,00 Р



XB5AA31

КНОПКА 22ММ ЗЕЛЕНЯ С
ВОЗВРАТОМ

76

200,90 Р



XB5AVB4

СИГН. ЛАМПА 22ММ 24В
КРАСНАЯ С ДИОДОМ

93

291,31 Р



XB5AA21

КНОПКА 22ММ ЧЕРНАЯ С
ВОЗВРАТОМ

157

185,83 Р



XB5AG41

ПЕРЕКЛЮЧАТЕЛЬ 22ММ 2
ПОЗИЦИИ С КЛЮЧЕМ

70

944,23 Р



XB5AW34M5

КНОПКА 22ММ 230-240В
КРАСНАЯ С ПОДСВЕТКОЙ С
ВОЗВРА

35

803,60 Р



XB5AVB3

СИГН. ЛАМПА 22ММ 24В
ЗЕЛЕНАЯ С ДИОДОМ

14

281,26 Р



08002

НАВЕСНОЙ КОМПЛ. ШКАФ, Ш =
550 ММ, 2 РЯДА

2

8 538,25 Р

	08082	НЕПР.ДВЕРЬ КОМПЛ.ШКАФА,Ш 550ММ,2РЯДА	2	2 410,80 ₽
	08003	НАВЕСНОЙ КОМПЛ. ШКАФ, Ш = 550 ММ, 3 РЯДА	1	10 045,00 ₽
	08083	НЕПР.ДВЕРЬ КОМПЛ.ШКАФА,Ш 550ММ,3РЯДА	1	2 812,60 ₽
	08004	НАВЕСНОЙ КОМПЛ. ШКАФ, Ш = 550 ММ, 4 РЯДА	1	12 054,00 ₽
	08084	НЕПР.ДВЕРЬ КОМПЛ.ШКАФА,Ш 550ММ,4РЯДА	1	3 214,40 ₽
	LSM58666H	СЕКЦИОНИР. ПО Ф2 ГОР. ШИН Ш600 Г600	5	2 410,80 ₽
	LSX58921V	ПЕРЕД. ПАНЕЛЬ ДЛЯ ВЕРТ. CVS630 VIGI	16	954,28 ₽



CAD32M7

ПРОМЕЖУТОЧНОЕ РЕЛЕ
3НО+2НЗ, ЦЕПЬ УПРАВЛЕНИЯ
220В 5

5

1 456,53 ₺



04263

2
КРЫШ.КРЕПЛ.ВЕРТ.КАБЕЛЕЙ1000
ММ

31

652,93 ₺

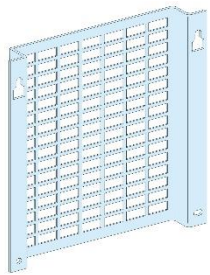

03175

ПЕРФ. ПЛАТА, 4 МОДУЛЯ, Ш =
250 ММ

20

753,38 ₺

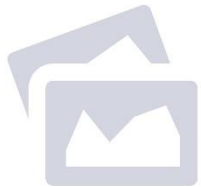

04901

ГОРИЗОНТАЛЬНАЯ ПЕРЕГОРОДКА
ПО ФОРМЕ 3

8

2 812,60 ₺



SR3B101B

ZELO LOGIC ИНТЕЛЛЕКТУАЛЬНОЕ
РЕЛЕ МОДУЛЬНОЕ, 6ВХ/4

4

5 022,50 ₺



K1F003MCH

КУЛАЧКОВЫЙ ПЕРЕК. 22ММ 12А
3+0\

6

1 406,30 ₺



K1D024MCH

КУЛАЧКОВЫЙ ПЕРЕК. 22ММ 12А
3+0\

13

1 004,50 ₺



METSECT5MA020

ТРАНС. ТОКА 200/5А к. 27, ш.
10x32 15x25

3

1 205,40 ₽



A9XMWA20

ИНТЕРФЕЙС SMARTLINK SI D
ACTI9 P-TAG =S=

3

9 040,50 ₽



12522

ДИФ. АВТ. ВЫКЛ. АД63 К 1П+Н
16А 30МА С

30

1 757,88 ₽



CAD32P7

ПРОМЕЖУТОЧНОЕ РЕЛЕ
ЗНО+2НЗ, ЦЕПЬ УПРАВЛЕНИЯ
230В 5

13

1 657,43 ₽



RE17LAMW

РЕЛЕ ВРЕМЕНИ С ВЫДЕРЖКОЙ
НА ВКЛЮЧЕНИЕ ~/=24-240В

20

1 406,30 ₽